

Engrapadora neumática para cartón Rasa

Núm. Serie: _____

¡Cuidado!

ANTES DE OPERAR ESTA ENGRAPADORA, TODOS LOS OPERADORES DEBEN LEER CUIDADOSAMENTE ESTE MANUAL, PARA ENTENDER Y SEGUIR TODAS LAS MEDIDAS DE SEGURIDAD.

GUARDE ESTE MANUAL PARA FUTURAS REFERENCIAS.

SI TIENE ALGUNA DUDA CONTACTE A SU DISTRIBUIDOR AUTORIZADO BELTEK® ó EN INTERNET EN: www.productos-beltek.com.mx



ÍNDICE

ESPECIFICACIONES DE LA HERRAMIENTA	3
MEDIDAS DE SEGURIDAD	4
LUBRICACIÓN Y MANTENIMIENTO	5
SUMINISTRO DE AIRE Y CONEXIONES	5
CARGANDO LA HERRAMIENTA	6
LONGITUD DE LAS GRAPAS	7
AJUSTE DEL CERRADO DE LA GRAPA	8
AJUSTE DE LA PROFUNDIDAD	8
OPERANDO LA HERRAMIENTA	9
LIMPIEZA DE LA HERRAMIENTA	11
INSTRUCCIONES EN CASO DE ATASCO	12
SOLUCIONES DE PROBLEMAS POR DESGASTE NORMAL	13
REEMPLAZO DE CUCHILLAS	14
REEMPLAZO DE LANCETA O LENGÜETA	15
REEMPLAZO DE VÁLVULA Y O-RINGS	17
REEMPLAZO DE PISTÓN	18
DESPIECE DE LA HERRAMIENTA	20
LISTA DE PARTES	21

ESPECIFICACIONES DE LA HERRAMIENTA

Modelo de la herramienta	RAS
Dimensiones (LargoxAltoxAcho)	235MMx230MMx115MM
Peso sin grapas	2.3KG
Entrada de aire	1/4" NPT

AIRE COMPRIMIDO

Presión máxima para operar	8 KG/CM ² (110 PSI)
Presión recomendada para operar	5-7 KG/CM ² - 7 KG/CM ²
Consumo de aire	0.067 M3/MIN (2.4) C.F.M con 60 grapas por minuto @ 5.66 KG/CM ² (80 PSI)
Especificación de las grapas	Alambre 1.90 x 0.9 MM 2.3 x 0.9 MM S Serie T Serie
Capacidad de grapas por carga	1000 pzs

NIVELES DE SONIDO: (EN EL LUGAR DE TRABAJO, SIEMPRE USE EQUIPO PROTECTOR DE OIDOS).

- A. Nivel de sonido (presión de aire) por evento simple en la posición del operador: L pA, 1s = 89 dBA.
- B. Nivel de sonido por evento simple: L WA, 1s = 93 dBA.
- C. Nivel de sonido por evento simple: L pA, 1s, 1m = 80 dBA.

INSTRUCCIONES DE SEGURIDAD

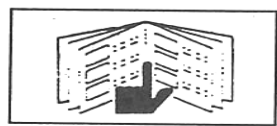

1. LEA ESTE MANUAL Y COMPRENDA TODAS LAS MEDIDAS DE SEGURIDAD ANTES DE OPERAR LA HERRAMIENTA. SI TIENE ALGUNA PREGUNTA, POR FAVOR CONTACTE A SU DISTRIBUIDOR AUTORIZADO BELTEK.



2. NUNCA PERMITA QUE USEN OXÍGENO GASEOSO COMO FUENTE DE PODER PARA LA HERRAMIENTA YA QUE PODRÍA SER FLAMABLE. USE SOLAMENTE AIRE FILTRADO, LUBRICADO Y COMPRIMIDO.



3. NUNCA USE GASOLINA U OTRO LÍQUIDO FLAMABLE PARA LIMPIAR LA HERRAMIENTA. EL VAPOR EN LA HERRAMIENTA PODRÍA PROVOCAR QUE SE INCENDIARA CON UNA CHISPA, PROVOCANDO QUE LA HERRAMIENTA EXPLOTE.



4. NO EXCEDA LA PRESIÓN MÁXIMA RECOMENDADA PARA OPERAR (8Kg/Cm²).

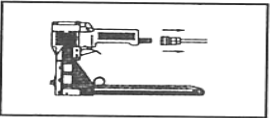

5. DESCONECTE LA HERRAMIENTA DE LA MANGUERA DE AIRE ANTES DE LIMPIAR LOS ATASCOS, HACERLE SERVICIO, AJUSTES Y MIENTRAS QUE NO ESTA EN USO.



6. NUNCA APRIETE EL GATILLO CUANDO ESTE CARGANDO LA HERRAMIENTA. NUNCA CARGUE LA HERRAMIENTA POR LA MANGUERA NI LA APRIETE AL MOVERLA.



7. EN EL LUGAR DE TRABAJO SIEMPRE UTILICE EL EQUIPO DE PROTECCIÓN DE SEGURIDAD, PARA OJOS, CABEZA Y OÍDOS.

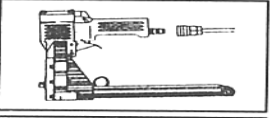

8. NO USE UNA VÁLVULA DE CONTROL O CUALQUIER OTRA PRUEBA QUE PERMITA QUE EL AIRE SE QUEDE EN LA HERRAMIENTA.



9. NUNCA COLOQUE ALGUNA PARTE DE SU CUERPO EN LAS CUCHILLAS DE LA ENGRAPADORA ESTANDO ESTA CONECTANDA O NO A LA MANGUERA DE AIRE.



10. NO USE LA HERRAMIENTA EN FORMA DE DISPARO HACIA ALGUNA PERSONA.

LUBRICACIÓN Y MANTENIMIENTO



1. Antes de usar su herramienta por primera vez, necesita lubricación. Desconecte la manguera de aire de la herramienta antes de aplicar el lubricante

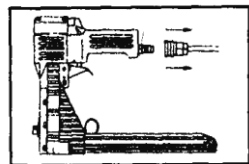

2. Voltee la herramienta hasta que la entrada de aire esté hacia arriba.



3. Ponga tres gotas de aceite Beltek sin detergentes (Aceite hidráulico especial para herramientas neumáticas) en la entrada de aire. Nunca use aceite para coche, aceite 3 en 1 o aceites con detergentes o aditivos. Opere la herramienta después de aplicar el aceite.

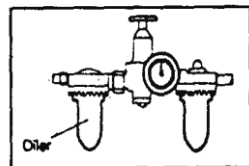

4. Limpie con un trapo los excesos de aceite, el exceso de aceite podría dañar los o'ings de la herramienta. Si su línea de aire incluye Filtro-Regulador-Lubricador (FRL), no será necesario lubricar la herramienta diariamente, en caso de contar con uno, se recomienda repetir esta operación al inicio de cada turno.

SUMINISTRO DE AIRE Y CONEXIONES

La siguiente ilustración muestra la correcta conexión a la toma de aire lo cual incrementará la eficiencia y la utilidad de la herramienta.

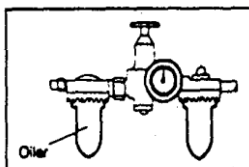
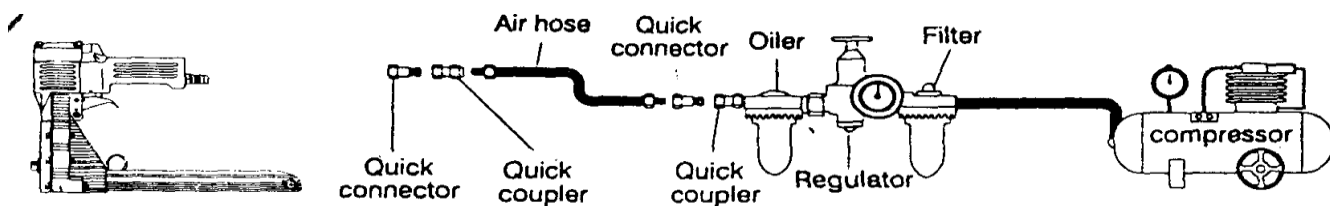

Es recomendable utilizar una unidad de mantenimiento que incluya: Filtro, Regulador y Lubricador, de manera que el aire comprimido que entra a la herramienta vaya sin agua (Filtrado), con la presión adecuada (Regulado) y con aceite (Lubricado).

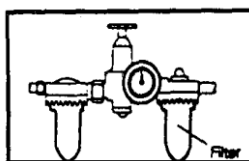

La falta de uso de este elemento puede provocar óxido en las partes internas de la herramienta, así como el desgaste prematuro de o'ings y otras piezas internas.

CARGANDO LA HERRAMIENTA

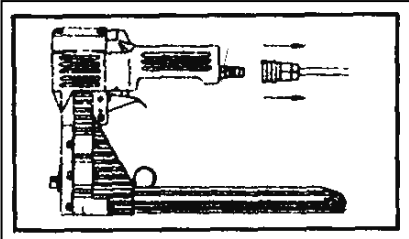

1. Desconecte la herramienta de la toma de aire.

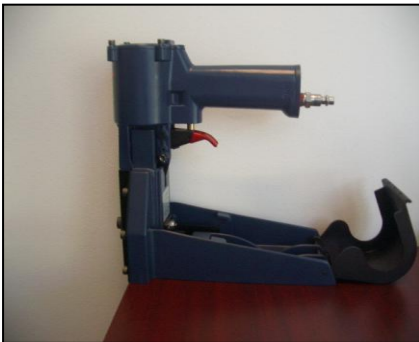

2. Dé un ligero apretón a la parte posterior de la cubierta (044), después tire levemente para abrirla (044).



3. Coloque la tira de grapas en el compartimento. Alimente el extremo delantero de las grapas de la bobina en la guía derecha de la bobina (037). Empuje hacia adelante hasta parar en la unidad de la guía del conductor (027).



4. La cubierta giratoria se cerró, dé un ligero apretón para comprobar que los seguros del compartimento no estén flojos.

NOTA: Compruebe la posición de los seguros.

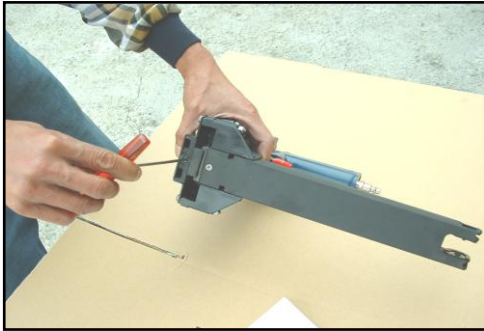

LONGITUD DE LAS GRAPAS



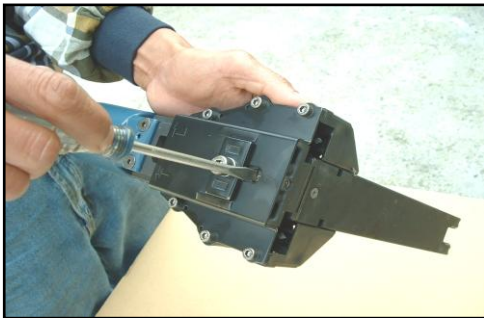

1. Afloje el tornillo de presión (526) con la llave hexagonal de 3mm.



2. De vuelta a la barra ajustadora (018) 180° con un desatornillador al ajuste deseado.

STAPLES LENGTHS	15MM	18MM
ROD POSITION		

3. Si requiere disparar grapas con pata larga, ajuste el pistón (018) dejando "L" hacia arriba. Si requiere disparar grapa con pata corta, ajuste el pistón (018) dejando la "S" hacia arriba.

STAPLES LENGTHS	18MM	22MM
ROD POSITION		

4. Si usted desea lanzar grapas largas de la pierna. Afloje el tornillo principal (542) con un desatornillador. Mueva a la derecha la guía de la bobina (017) hacia y la guía izquierda de la bobina (038) hacia fuera. Entonces fíjela dando vuelta al tornillo (542).

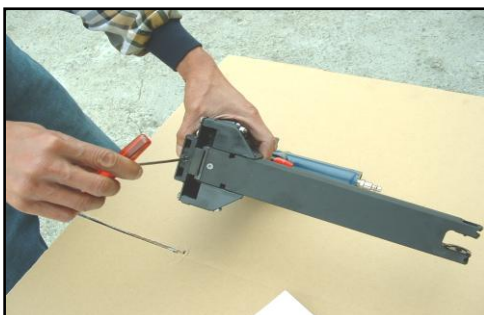

5. Si usted desea lanzar grapas cortas de la pierna. Afloje el tornillo principal (542) con un desatornillador. Mueva a la derecha la guía de la bobina (038) hacia adentro. Entonces fije el tornillo principal (542) dando vuelta.

AJUSTE DEL CERRADO DE LA GRAPA

NOTA: Desconecte la herramienta de la toma de aire

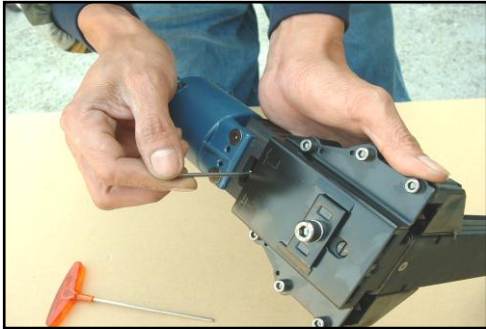

1. Utilice la barra de 3 mm (diámetro) o la llave hexagonal de 2.5G mm. Gire el collar hacia la derecha (006) a través de la ventana para apretar el ajustador del cierre de la grapa y a la izquierda para aflojarlo.

NOTA: Quite las herramientas de ajuste después de haberlo realizado

AJUSTE DE LA PROFUNDIDAD

NOTA: Desconecte la herramienta de la toma de aire

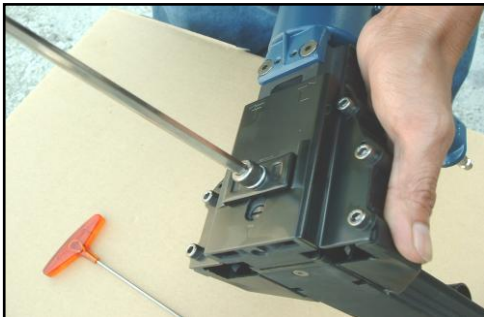

1. Afloje el tornillo delantero (527) con la llave hexagonal de 6 mm.



2. Empuje el cuerpo (007) hacia arriba y ajuste a la profundidad deseada.



3. Cuando el borde superior de la placa de ajuste (019) está en su ajuste (No.4), las cuchillas (021,022) están en su penetración más baja. Si el sistema está en el ajuste más bajo (No.1) las cuchillas (021,022) están en su penetración más profunda.

OPERANDO LA HERRAMIENTA



PELIGRO



NOTA: CHECAR Y REEMPLAZAR CUALQUIER COMPONENTE DAÑADO O DESGASTADO ASI MISMO REEMPLAZAR CUALQUIER PIEZA SI ESTÁ NO ES LEGIBLE.

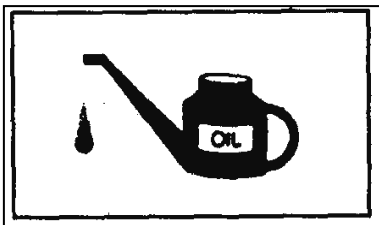

1. Añada unas gotas de aceite Beltek sin detergentes (Aceite hidráulico especial para herramientas neumáticas) en la entrada de aire. Instale un rápido cople a la herramienta.



2. Regule la presión de aire para obtener 6 KG/Cm² en la herramienta.



3. Inserte la tira de grapas dentro de la herramienta siguiendo las instrucciones de cargando la herramienta.



4. Vuelva a conectar la manguera de aire a la herramienta.

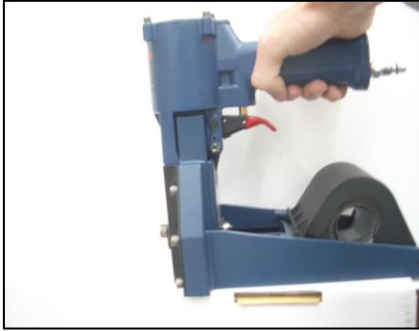

5. Tome la herramienta de la agarradera con una mano. Coloque la herramienta sobre la caja con la grapa deseada. Hay una pequeña protección sobre cualquiera de los lugares del carro delantero (039) como auxiliar en la localización de la grapa.

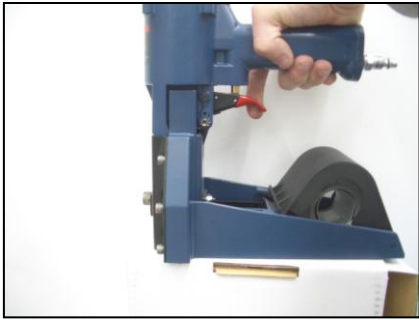

6. Presione el gatillo (011) mueva la herramienta hasta su siguiente posición apretando o no el gatillo.

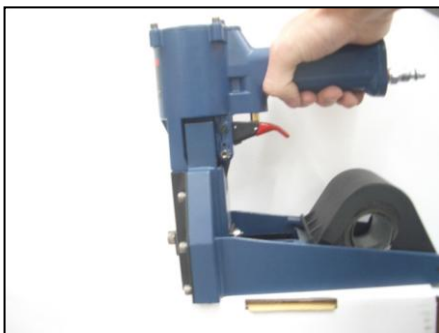

7. Para obtener un firme cerrado de la caja, es necesaria la aplicación de grapas de un extremo al otro, además de comprobar que el cerrado de la grapa tenga la profundidad y fuerza necesaria. Compruebe el cerrado de la grapa en muestras de cajas. Los ajustes para la profundidad de penetración y la rigidez del cerrado de la grapa son fáciles e instantáneos.

LIMPIEZA DE LA HERRAMIENTA

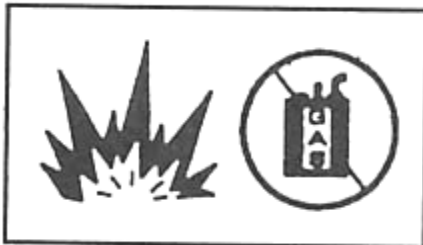

1. Nunca use gasolina u otro liquido flamable para limpiar la herramienta, los vapores de estos líquidos en la herramienta pueden provocar que se queme con una chispa y esto provocaría que la herramienta explote, por lo que los operarios podrían morir o quedar gravemente heridos.

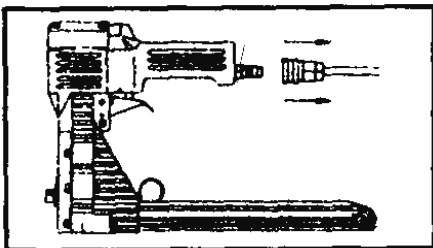

2. Desconecte la herramienta de la toma de aire.



3. Para la limpieza se sugiere utilizar un desengrasante NO FLAMABLE. No permita que ningún solvente entre en el cilindro, se podría dañar. Seque completamente la herramienta antes de usarla.

INSTRUCCIONES EN CASO DE ATASCO

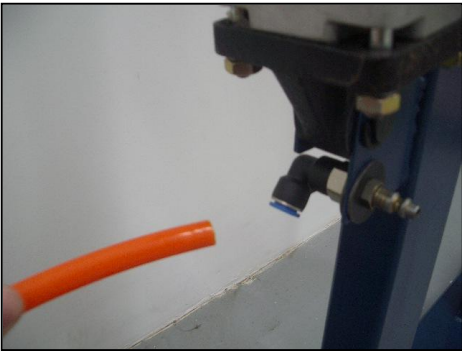

1. Desconecte la herramienta de la toma de aire.



2. Presione hacia abajo la palanca (043).

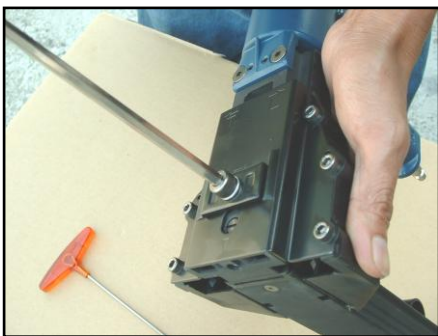

3. Inserte las pinzas de nariz larga o el desatornillador para liberar el atasco. Tire de la palanca (043).

SOLUCIONES DE PROBLEMAS POR DESGASTE NORMAL

Pare inmediatamente de usar la herramienta si alguno de los siguientes problemas llegara a ocurrir. Los operarios podrían resultar gravemente heridos. Cualquier reparación o reemplazo deberá ser hecho por un profesional calificado y autorizado por el centro de servicio.

Problema	Causa	Solución
Fuga de aire del disparador	Los O-rings en la válvula (016) en el tubo están dañadas	O-rings deben ser reemplazados
Fuga de aire del puerto(mofle)	O-rings en la válvula (016) o en tubo (017) están dañadas	O-rings deben ser reemplazados
	O-ring del pistón (504) está dañado	O-ring debe ser reemplazado
Fuga de aire del cilindro	El pistón del puerto de los O-rings está dañado	O-rings deben ser reemplazados
Recorrido lento	Compruebe para saber si hay tornillos flojos (517) o desgaste de piezas (014,009)	Coloque el perno (013) según lo demostrado y apriete el tornillo (517). Vuela a inspeccionar el ajuste leve del perno en la posición demostrada. Debe estar en dirección ascendente, si ocurre el ciclo corto y hacia abajo si ocurre el recorrido lento
Atascos excesivos	Recorrido lento y corto	Revise como se explica en ciclo corto y recorrido lento.
	Los tornillos de la cuchillas están flojos	Apriete los tornillos
	El tamaño de la grapa es el incorrecto	Use el tamaño de grapa adecuado
	Lubricación insuficiente	Limpie y lubrique correctamente la herramienta
	Lubricación insuficiente	Limpie y lubrique como es debido
Cerrado de la grapa desigual	El tamaño de la grapa es el incorrecto	Verifique el largo de la pierna y el ajuste del cerrado
Grapa mal colocada	Cuchillas (021,022) están flojas	Ajustar las cuchillas (021,022)
	Cuchillas (021,022) están rotas	Reemplazar cuchillas (021,022)

REEMPLAZO DE CUCHILLAS

NOTA: Desconecte la herramienta de la toma de aire.

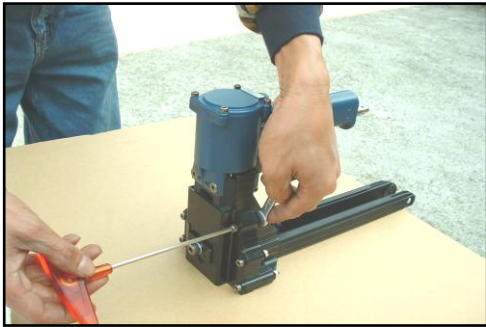

1. Afloje los tornillos (530) con la llave hexagonal.

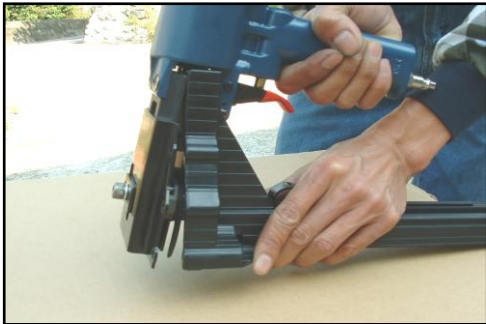

2. Quite el montaje (039) del compartimiento.



3. Afloje los tornillos (510) con la llave hexagonal de 3mm. Cambie las cuchillas una a la vez para evitar invertirlas.

REEMPLAZO DE LANCETA O LENGÜETA

NOTA: Desconecte la herramienta de la toma de aire.

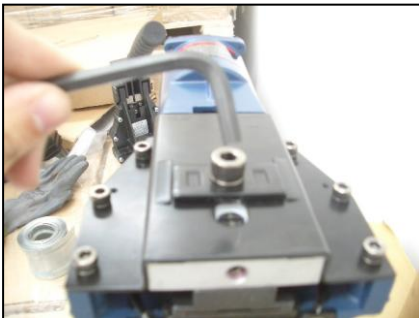

1. Afloje los tornillos (530) con la llave hexagonal de 4mm.



2. Quite el montaje del compartimiento (039).

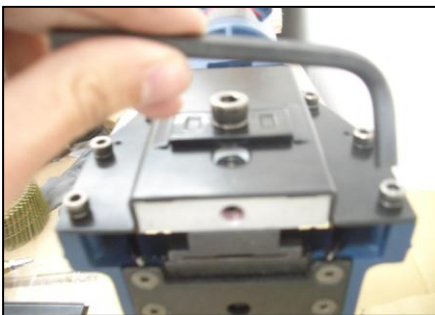

3. Afloje el tornillo de presión (526) con la llave hexagonal de 3mm para abrir el ajuste de la barra (018).



4. Resbale el mecanismo del acoplamiento y ajuste la barra (018) simultáneamente desde el collar. (006).



5. Afloje los tornillos (535) con la llave hexagonal de 3mm. Saque el resorte (537) con el martillo y la barra recta de 6 mm.

REEMPLAZO DE VÁLVULA Y O-RINGS

NOTA: Desconecte la herramienta de la toma de aire



1. Afloje los tornillos (513) con un desatornillador plano

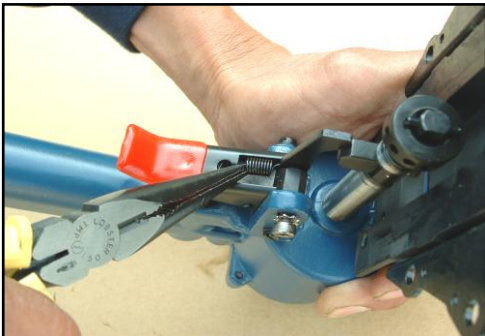

2. Quite el resorte (012) con unas pinzas de nariz larga

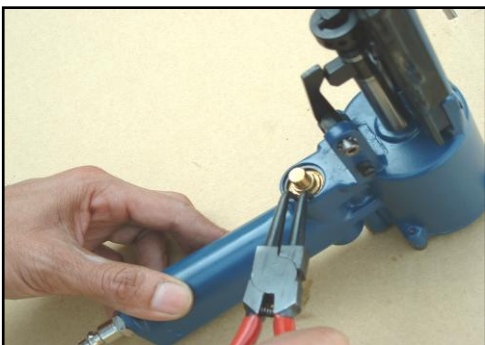

3. Quite los seguros tipo C (545) con unas pinzas para seguros



4. Quita la válvula (017) y el tubo (016) con unas pinzas de nariz larga

REEMPLAZO DE PISTÓN



Nota: Desconecte la herramienta de la toma de aire.

1. Quite los tornillos (530) con una llave hexagonal de 4mm.

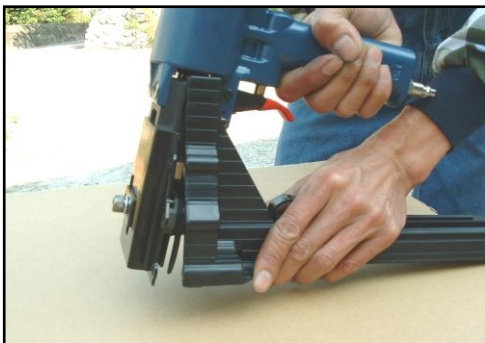

2. Quite el montaje del compartimiento (039).

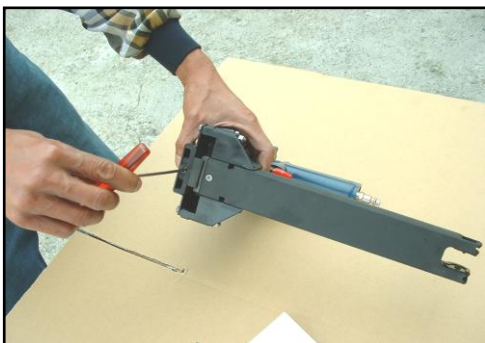

3. Afloje el tornillo de presión (526) con una llave hexagonal de 3mm para abrir el ajuste de la barra.

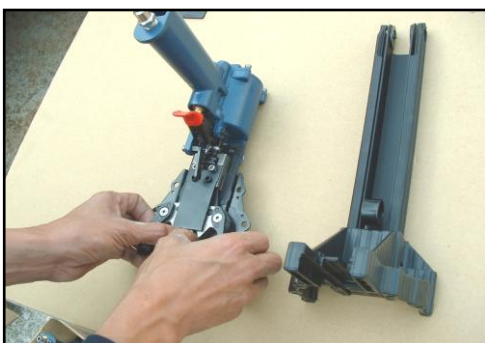

4. Resbale el mecanismo del acoplamiento y ajuste de la barra (018) simultáneamente desde el collar (006).

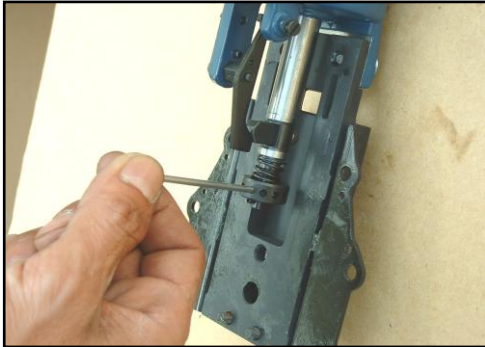

5. Afloje el collar (006) con una barra recta. Quite el resorte (005).

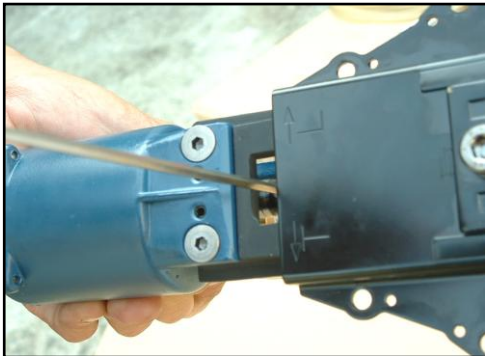

6. Afloje el tornillo (510) con una llave hexagonal de 3mm. Quite el bloque (004) a través de la ventana.

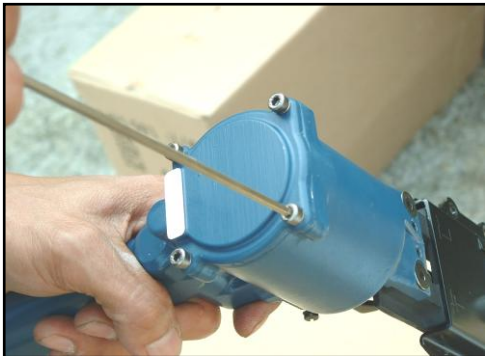

7. Afloje los tornillos (501) con una llave hexagonal de 3mm. Quite la tapa (001).



8. Quite el montaje del pistón. Afloje las tuercas (504) con una llave de tuercas de 10mm. Quite el pistón (002) y cámbielo por uno nuevo.

DESPIECE DE LA HERRAMIENTA

Usted encontrará en un círculo rojo las piezas de desgaste recomendadas para mantener en stock.

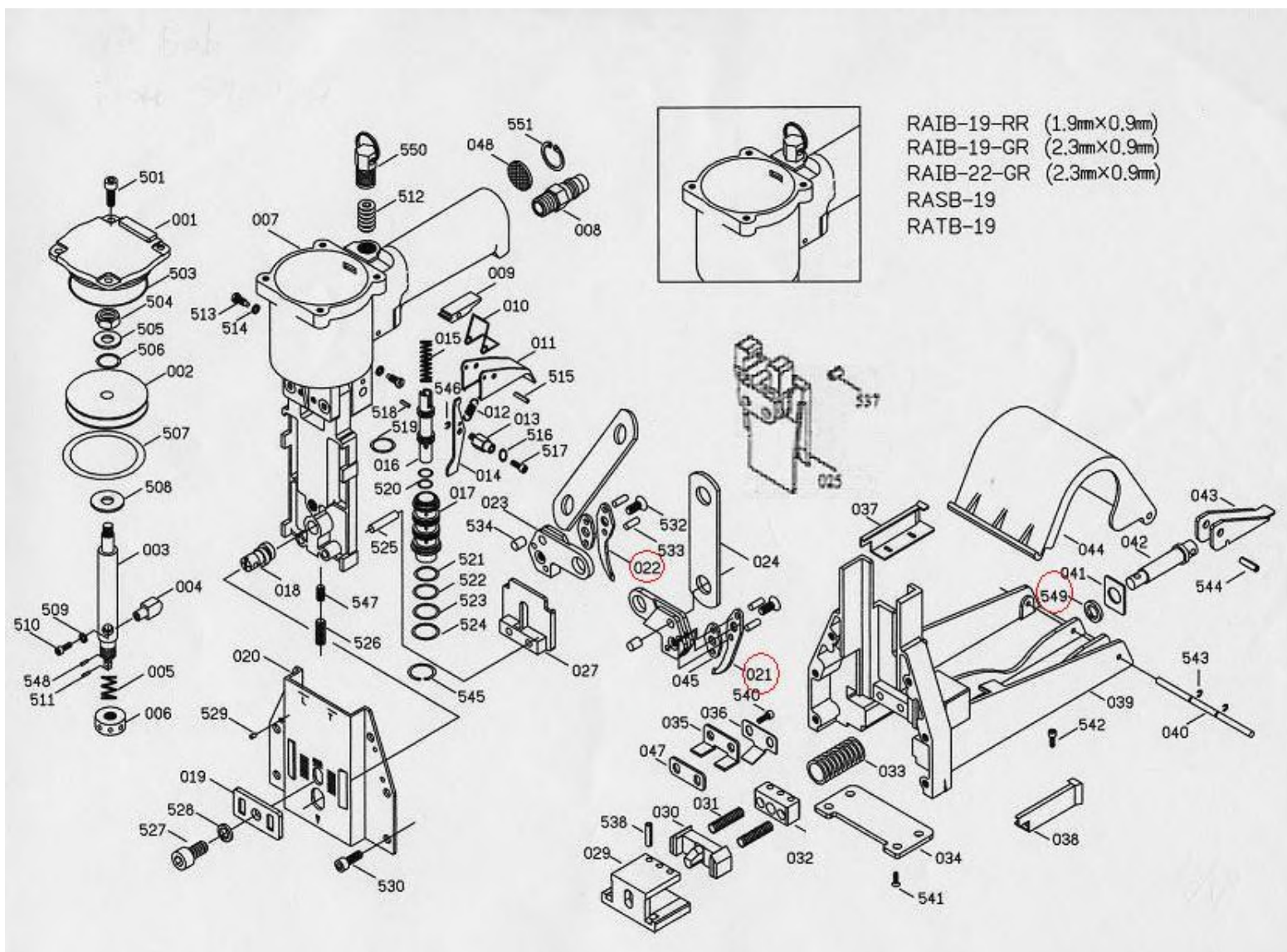

Cuchilla derecha: 021

Cuchilla izquierda: 022

Arandela: 549

KIT: Una cuchilla derecha, cuchilla izquierda y arandela

LISTA DE PARTES

Model : RASA-12-15							
Item	Part No.	Description	Q'ty	Item	Part No.	Description	Q'ty
001	A01200113	CAP	1	052	A00105801	COVER	1
002	A02800201	PISTON	1	053	A01202301	SHAFT	1
003	A02800301	PISTON ROD	1	501	BAC0604142	HEX.SOC.HD.BOLT	4
004	A00100401	BLOCK	1	503	BAB017029	O-RING	1
005	A00100501	SPRING	1	504	BAD02061	HEX.NUT	1
006	A00100601	COLLAR	1	505	BAE06094	WASHER	1
007	ADCSN-P31	BODY UNIT	1	506	BAB017076	O-RING	1
008	A00100802	ESPIGA	1	507	BAB057476	O-RING	1
009	A00100902	BLOCK	1	508	A00104101	WASHER	1
010	A00101001	SPRING	1	509	BAE01042	SPRING WASHER	1
011	A00101101	TRIGGER	1	510	BAC0404102	HEX.SOC.HD.BOLT	1
012	A00101201	SPRING	1	511	BAA025014	SPRING PIN	1
013	A00101301	ROD	1	513	A00104401	TRIGGER SCREW	2
014	A00101402	TRIGGER'S CONTROL	1	514	BAE01042	SPRING WASHER	2
015	A00101501	SPRING	1	515	BAA030020	SPRING PIN	1
016	A00101601	VALVE	1	516	BAE02042	OUTSIDE TEETH WASHER	1
017	A00101702	TUBE	1	517	BAC0404102	HEX.SOC.HD.BOLT	1
018	A00101801	ADJUSTING ROD	1	518	BAA030010	SPRING PIN	1
019	A00101901	ADJUSTING PLATE	1	519	BAB017124	O-RING	1
020	A01102503	FRONT PLATE	1	520	BAB017076	O-RING	2
021	A07600101	TEETH	1	521	BAB016145	O-RING	1
022	A07600101	TEETH	1	522	BAB016150	O-RING	1
023	A00102301	TEETH SEAT	2	523	BAB016155	O-RING	1
024	A00102401	PLATE	2	524	BAB016160	O-RING	1
025	A02202802	DRIVER	1	525	A00104702	ROD	2
027	A02200202	DRIVER GUIDE UNIT	1	526	BAC0306142	HEX.SOC.HDLESS. BOLT	1
029	A02200601	ANVIL	1	527	BAC0608162	HEX.SOC.HD.BOLT	1
030	A02200702	PUSHER	1	528	BAA050014	SPRING WASHER	2
031	A02201101	SPRING	2	529	BAA030010	SPRING PIN	4
032	A02200501	ANVIL CAP	1	530	BAC0605142	HEX.SOC.HD.BOLT	6
033	A02201201	SPRING	1	531	BAD01051	LOCK NUT	1
034	A02200901	PLATE	1	532	BAC0205142	HEX.SOC.FLAT COUNTER SCREW	2
035	A02202901	TOP GUIDE	1	533	A00104501	PIN	4
036	A02201803	LEAF SPRING	1	534	A00104602	PIN	2
037	A07600401	RIGHT COIL GUIDE	1	537	BAA060016-F	SPRING PIN	2
038	A07600501	LEFT COIL GUIDE	1	538	BAA040022	SPRING PIN	3
039	A02200110	MAGAZINE SEAT	1	540	BAC0205202	HEX.SOC.HD.BOLT	1
040	A02201301	SHAFT	1	541	BAC0205082	HEX.SOC.FLAT COUNTER	4
041	A02201903	WASHER	1	542	BAC0703063	ROUND HD.SCREW	4
042	A02200801	SHAFT	1	543	BAF10252	E-RING	2
043	A02201001	LEVER	1	544	BAA040020	SPRING PIN	1
044	A02201401	COVER	1	545	BAF22002	C-RING	1
045	A02300801	PLATE	2	546	BAF10252	E-RING	1
047	A02202402	WASHER	2	548	A00104901	PLASTIC PIN	1
048	BAH1401	SILENCER	1	549	BAE03102	WAVE WASHER	1
050	A01202201	WASHER	1	551	BAC0204122	HEX.SOC.FLAT COUNTER SCREW	1
051	A00106001	WASHER	1				